



自动排气阀 AV1



特点

适用于蒸汽系统排空气，全不锈钢材质、结构紧凑、垂直安装、并具有“故障常开”特性。

- 1、自动排放饱和蒸汽温度以下的空气，排气能力强。
- 2、热静力膜盒设计，使排气阀在整个压力范围内以固定过冷度自动调节主阀开度。
- 3、结构紧凑、轻巧，可承受过热蒸汽和水锤。
- 4、工况发生变化时，能迅速作出反应。
- 5、维护、清理简单。
- 6、阀座经硬化处理，耐冲蚀性能和耐磨性能优异，经久耐用。
- 7、内置过滤网。

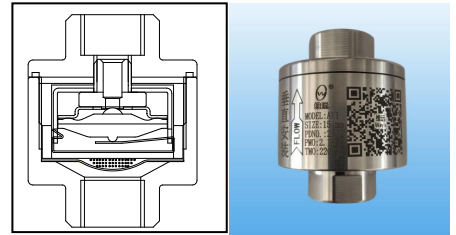

规格

型号	AV1
阀体材质	不锈钢
连接方式	螺纹
口径 (mm)	15
最大工作压力 (MPaG)	2.1
最大允许压力 (MPaG)	4.0
最小工作压力 (MPaG)	0.01
最高工作温度 (°C)	220°C
最高允许温度 (°C)	425°C

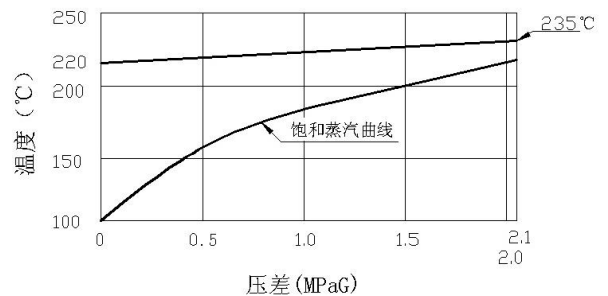

*注: 1、最大允许温度/最大允许压力为壳体设计条件，并非工作条件。

2、垂直安装，出气口朝上。

材料表

序号	名称	材料	序号	名称	材料
1	阀体上盖	不锈钢	4	膜盒	不锈钢
2	密封垫	PTFE	5	过滤网	不锈钢
3	阀座	不锈钢	6	阀体下盖	不锈钢

型号	口径(mm)	L(mm)	φW(mm)	Weight(kg)
AV1	DN15	68	54	0.55

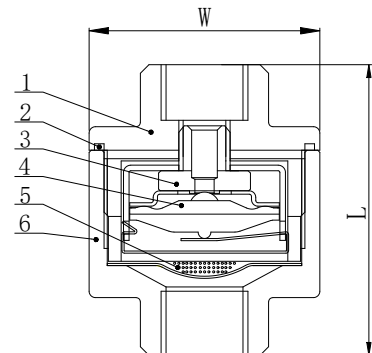

应用实例

1)、夹套锅

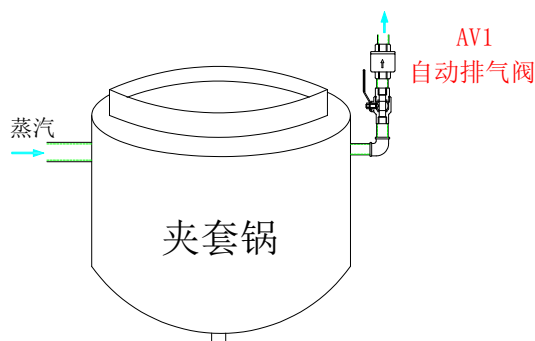

2)、蒸汽主管的末端

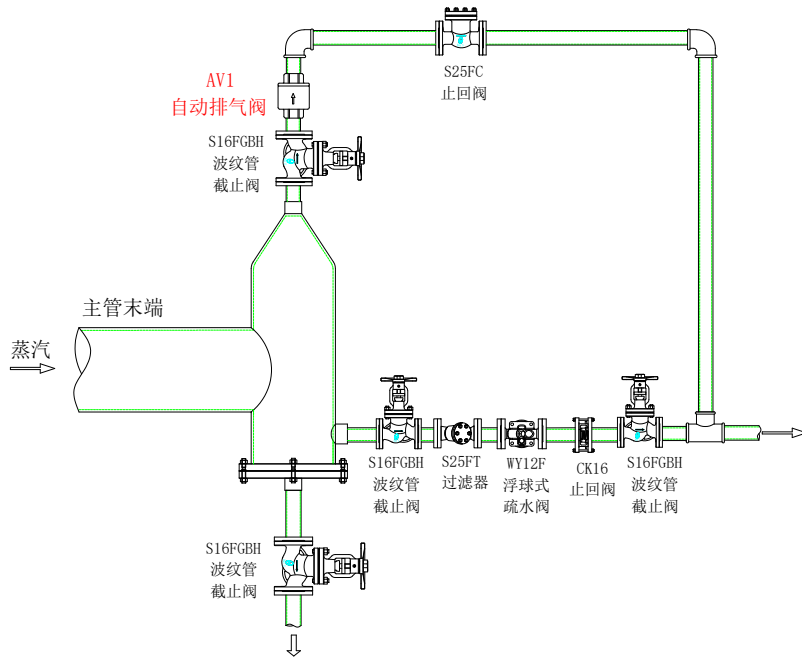

3)、干燥滚筒 (造纸和印染行业)

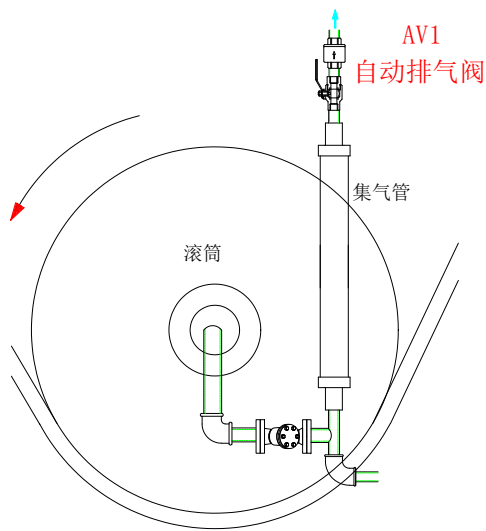

4)、大型设备 (粮油行业榨油厂调质塔)

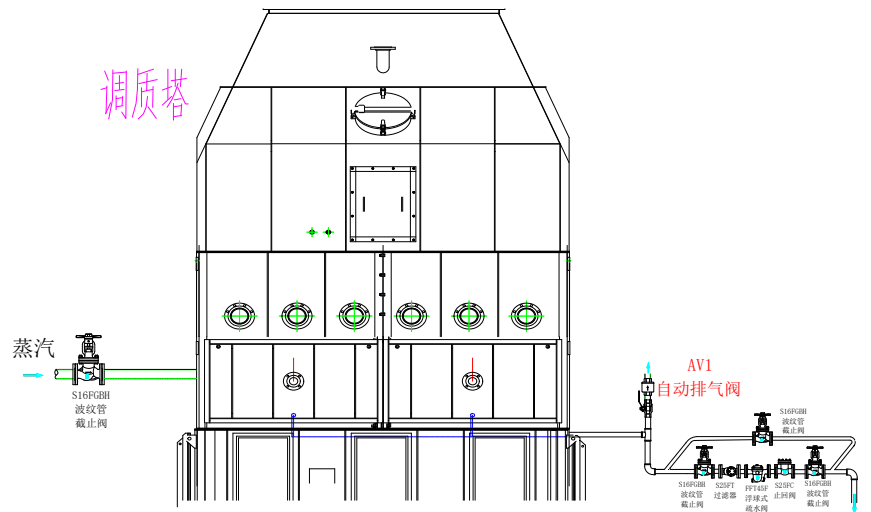

5)、群组排气 (层压机)

